

Trefaset hybridinverter -

Brugervejledning

(For ASW08KH-T1, ASW10KH-T1, ASW12KH-T1)



AiSWEI Technology (Shanghai) Co.,Ltd.

www.solplanet.net

2022 Version: V1.4

Katalog

Indholdsfortegnelse

1 Bemærkninger til denne vejledning	4
1.1 Gyldighedsomfang	4
1.2 Målgruppe.....	4
1.3 Anvendte symboler.....	4
2 Sikkerhed	4
2.1 Vigtige sikkerhedsanvisninger.....	4
2.2 Batterisikkerhedsinstruktioner.....	7
2.3 Bemærkninger til denne vejledning Symbolforklaring	7
2.4 CE-direktiver	8
3 Indledning	8
3.1 Grundlæggende funktioner.....	8
3.2 Enkelt skematisk diagram over systemledninger.....	8
3.3 Systemdiagram.....	9
3.4 Driftstilstande.....	10
3.4.1 Driftstilstande: Selvforbrugstilstand.....	10
3.4.2 Driftstilstande: Brugerdefineret tilstand	10
3.4.3 Driftstilstande: Reservestrømstilstand.....	11
3.4.4 Off-grid-tilstand	12
3.5 Dimensioner	12
3.6 Klemmer på hybridinverter.....	12
4 Tekniske data	14
5 Montering.....	16
5.1 Kontrol for fysiske skader.....	16
5.2 Pakkeliste.....	16
5.3 Montering	17
5.3.1 Installationsvejledning	17
5.3.2 Pladskrav	18
5.3.3 Monteringstrin.....	18
6 Elektrisk tilslutning	19
6.1 Elnetforbindelse	19
6.2 Solcelletilslutning	20
6.3 BACKUP-tilslutning	21

6.4 Batteritilslutning.....	23
6.5 CT-tilslutning.....	24
6.6 DRM-tilslutning.....	25
6.7 WiFi-forbindelse.....	25
6.8 RS485-tilslutning	25
6.9 Invertermanipulation.....	26
6.10 Instruktioner til LED-indikator	27
7 Fejldiagnose og løsninger.....	27
Kontaktoplysninger	31

Få de seneste dokumenter på alle understøttede sprog på:

www.solplanet.net

ADVARSEL

Læs hele dokumentet før installation.

PRODUKTSPECIFIKATIONER

Alle specifikationer og beskrivelser i dette dokument er verificeret til at være nøjagtige på tidspunktet for trykning. Da løbende forbedringer er et mål hos SOLPLANET, forbeholder vi os dog retten til at foretage produktændringer til enhver tid.

Billederne i dette dokument er kun til demonstrationsformål. Afhængigt af produktversion og markedsregion kan detaljerne se lidt anderledes ud.

FEJL ELLER UDELADELSER

Du kan underrette os om unøjagtigheder eller udeladelser i denne vejledning ved at sende en e-mail til service@solplanet.net



ELEKTRONISK APPARAT: MÅ IKKE BORTSKAFFES SOM HUSHOLDNINGSAFFALD

Korrekt bortskaffelse af batterier er påkrævet. Følg de lokale regler med hensyn til bortskaffelse.

FREMSTILLET I KINA

Copyright © AISWEI Technology (Shanghai) Co., Ltd. 2022. Alle rettigheder forbeholdes.

Ingen del af dette dokument må gengives eller transmitteres i nogen form eller på nogen måde uden forudgående skriftligt samtykke fra AISWEI Technology (Shanghai) Co., Ltd.

Varemærker og tilladelser

 og andre AISWEI-varemærker er varemærker tilhørende AISWEI Technology (Shanghai) Co., Ltd.

Alle andre varemærker og handelsnavne nævnt i dette dokument tilhører deres respektive indehavere.

BEMÆRK

Oplysningerne i dette dokument kan ændres uden varsel. Der er blevet gjort alt ved udarbejdelsen af dette dokument for at sikre nøjagtigheden af indholdet, men alle erklæringer, informationer og anbefalinger i dette dokument udgør ikke nogen form for garanti, hverken udtrykkelig eller underforstået.

Alle andre varemærker indeholdt i dette dokument tilhører deres respektive ejere, og tredje anvendelse heri indebærer ikke sponsorering eller godkendelse af tredjepartsprodukter eller -tjenester. Uautoriseret brug af ethvert varemærke, der vises i dette dokument eller på produktet, er strengt forbudt.

1 Bemærkninger til denne vejledning

1.1 Gyldighedsomfang

Denne vejledning er en integreret del af Solplanets trefasede hybridinverter, den beskriver montering, installation, idriftsættelse, vedligeholdelse og anden information om produktet. Læs den nøje før ibrugtagning.

Beskrivelserne i denne vejledning gælder for følgende modeller af invertere:





- ASW08KH-T1
- ASW10KH-T1
- ASW12KH-T1

1.2 Målgruppe

Denne manual er for kvalificerede elektrikere. De opgaver, der er beskrevet i denne vejledning, må kun udføres af kvalificerede elektrikere.

1.3 Anvendte symboler

Følgende typer af sikkerhedsinstruktioner og generelle oplysninger vises i dette dokument, som beskrevet nedenfor:

 FARE	Angiver en fare med et højt risikoniveau, som kan medføre dødsfald eller alvorlig personskade, hvis den ikke undgås.
 ADVARSEL	Angiver en fare med et mellemhøjt risikoniveau, som kan medføre dødsfald eller alvorlig personskade, hvis den ikke undgås.
 FORSIGTIG	Angiver en fare med et mellemhøjt risikoniveau, som kan medføre mindre eller moderat personskade.
BEMÆRK	Angiver en potentielt farlig situation, som kan resultere i beskadigelse af udstyr, tab af data, forringet ydeevne eller uventede resultater, hvis den ikke undgås. Meddelelsen bruges til at beskrive praksis, der ikke er relateret til personskade.
 NOTE	Supplerer de vigtige oplysninger i hovedteksten. NOTE bruges til at formidle oplysninger, der ikke er relateret til personskade, beskadigelse af udstyr og miljøforringelse.

2 Sikkerhed

2.1 Vigtige sikkerhedsanvisninger

FARE

- Livsfare på grund af højspænding i inverteren! Alt arbejde skal udføres af en uddannet elektriker.
- Apparatet må ikke betjenes af børn eller personer med nedsatte fysiske sensoriske eller mentale evner, eller manglende erfaring og viden, medmindre de er blevet vejledt eller instrueret.

FORSIGTIG

- Fare for forbrændinger på grund af varme kabinetdele!
- Under drift kan den øverste låg af kabinettet og kabinettets hoveddel blive varm.
- Mulig helbredsskade som følge af strålingspåvirkninger!
- Ophold dig ikke tættere end 20 cm på inverteren i længere tid.

 **BEMÆRK**

- Jordforbindelse for solcellegeneratoren.
- Overhold lokale krav for oprettelse af jordforbindelse for solcellemoduler og solcellegenerator. Det anbefales at forbinde generatorrammen og andre elektrisk ledende overflader på en måde, der sikrer kontinuerlig ledning og jordforbindelse af disse for at få optimal beskyttelse af system og personer.

 **ADVARSEL**

- Sørg for DC-indgangsspænding \leq Maks. DC-spænding. Overspænding kan forårsage permanent skade på inverteren eller andre tab, som ikke dækkes af garantien!

 **ADVARSEL**

- Autoriseret servicepersonale skal afbryde både vekselstrøm (AC) og jævnstrøm (DC) fra inverteren, før der udføres vedligeholdelse eller rengøring eller arbejde på kredsløb, der er tilsluttet inverteren.
- Betjen ikke inverteren, mens enheden kører.

 **ADVARSEL**

- Risiko for elektrisk stød!
- Før ibrugtagning skal du læse dette afsnit omhyggeligt for at sikre korrekt og sikker betjening. Opbevar brugervejledningen korrekt.
- Der anbefales kun brug af tilbehør, som leveres sammen med inverteren. I modsat fald kan det medføre risiko for brand, elektrisk stød eller personskade.
- Sørg for, at eksisterende ledninger er i god stand, og at ledningen ikke er underdimensioneret.
- Adskil ikke dele af inverteren, som ikke er nævnt i installationsvejledningen. Inverteren indeholder ingen dele, der kan repareres af brugeren. Der henvises til garantien for vejledning til at få service. Forsøg på selv at servicere inverteren kan resultere i risiko for elektrisk stød eller brand og vil ugyldiggøre din garanti.
- Holdes væk fra brændbare, eksplosive materialer for at undgå brandkatastrofer.
- Installationsstedet skal holdes væk fra fugtige eller ætsende stoffer.
- Autoriseret servicepersonale skal bruge isoleret værktøj, når de installerer eller arbejder med dette udstyr.
- Solcellemoduler skal have en IEC 61730-klasse A-normering.
- Rør aldrig ved den positive eller negative pol på solcellens tilslutningsanordning. Det er strengt forbudt at røre dem begge på samme tid.
- Apparatet indeholder kondensatorer, der forbliver opladet til en potentielt livsfarlig spænding, efter at elnet-, batteri- og solcelleforsyningen er blevet afbrudt.
- Der vil være farlig spænding til stede op til 5 minutter efter frakobling fra strømforsyningen.
FORSIGTIG - RISIKO for elektrisk stød fra energi lagret i kondensatoren. Betjen aldrig inverterkoblingerne, elnetkablerne, batterikabler, solcellekabler eller solcellegeneratoren, mens der er en aktiv strømforsyning. Efter afbrydelse af solpanelet, batteriet og elnettet, skal der altid ventes 5 minutter for at lade mellemkredskondensatorerne aflade, før DC, batteriet i stikket og netkoblinger frakobles.

- Når der oprettes adgang til inverterens interne kredsløb, er det meget vigtigt at vente 5 minutter, før strømkredsen betjenes eller elektrolytkondensatorerne afmonteres inde i enheden. Åbn ikke apparatet på forhånd, da kondensatorerne kræver tilstrækkelig tid afladet!
- Mål spændingen mellem klemmerne UDC+ og UDC- med et multimeter (impedans på mindst 1M ohm) for at sikre, at apparatet er afladet, før arbejdet påbegyndes (35VDC) inde i apparatet.

Overspændingsbeskyttelsesenhed (SPD'er) til solcelleanlæg

ADVARSEL

- Overspændingsbeskyttelse med overspændingsafledere skal tilvejebringes, når solcelleanlægget er installeret.
- Lyn vil forårsage skade enten fra et direkte nedslag eller fra overspændinger på grund af et nærliggende nedslag.
- Inducerede overspændinger er den mest sandsynlige årsag til lynskader i de fleste eller installationer, især i landdistrikter, hvor elektricitet normalt leveres af lange luftledninger. Overspænding kan være inkluderet på både solcellepanelets ledning og AC-kabler, der fører til bygningen.
- Specialister i lynbeskyttelse skal konsulteres under slutanvendelsen.
- Ved hjælp af passende ekstern lynbeskyttelse kan effekten af et direkte lynnedslag ind i en bygning afbødes på en kontrolleret måde, og lynstrømmen kan udledes i jorden.
- Installation af SPD'er for at beskytte inverteren mod mekaniske skader og overdreven belastning omfatter en overspændingsafleder, hvis der er tale om en bygning med eksternt lynbeskyttelsessystem (LPS), hvor der opretholdes separationsafstand.
- For at beskytte DC-systemet skal overspændingsreducerende enhed (SPD-type 2) monteres i inverterenden på DC-kablet og i anlægget placeret mellem inverteren og solcellegeneratoren, hvis overspændingsafledernes spændingsbeskyttelsesniveau (VP) er større end 1100V, en ekstra SPD type 3 påkrævet til overspændingsbeskyttelse for elektriske enheder.
- For at beskytte AC-systemet skal overspændingsreducerende enheder (SPD type2) monteres ved hovedindgangspunktet for AC-forsyningen (ved forbrugers udkobling), placeret mellem inverteren og måleren/distributionssystemet. SPD (testimpuls D1) for signal ind iht. EN 61632-1.
- Alle DC-kabler skal installeres for at give så kort en løbetid som muligt, og positive og negative kabler i strengen eller DC-hovedforsyningen skal bundtes sammen.
- Undgå at skabe lukkede kredsløb i systemet.
- Gnistgabanordninger er ikke egnede til anvendelse i DC-kredsløb, da de - så snart de begynder at lede strømmen - ikke vil stoppe igen før spændingen over deres klemmer typisk er mindre end 30 volt.
- Antiklyngeeffekt
Klyngeeffekt er et særligt fænomen, hvor nettilsluttede solcelleanlæg stadig leverer strøm til det nærliggende net, efter spændingstab er forekommet i elsystemet. Det er farligt for vedligeholdelsespersonale og offentligheden.

Jordtilslutning og lækstrøm

ADVARSEL

Høj lækstrøm!

Jordforbindelse er nødvendig før tilslutning af forsyningen.

- Forkert jordforbindelse kan forårsage fysisk skade, død eller udstyrsfejl og øge elektromagnetisk stråling.
- Sørg for, at jordlederen er tilstrækkeligt dimensioneret i henhold til sikkerhedsbestemmelserne.

- Forbind ikke apparatets jordklemmer i serie i tilfælde af en multipel installation. Dette produkt kan forårsage strøm med en jævnstrømskomponent, hvor en fejlstrømsdrevet beskyttelsesenhed (RCD) eller overvågningsanordning (RCM) bruges til beskyttelse i tilfælde af direkte eller indirekte kontakt, er en RCD eller RCM af type A tilladt på forsyningen side af dette produkt.

2.2 Batterisikkerhedsinstruktioner











ASW H-T1 Series hybrid inverter bør arbejdes med højspændingsbatteri, for de specifikke parametre som batteritype, nominel spænding og nominel kapacitet osv.

Da akkumulatorbatterier kan indeholde potentiel elektrisk stød og fare for kortslutningsstrøm, skal følgende advarsler overholdes under batteriudskiftning for at undgå ulykker, der kan opstå som følge heraf:

- 1) Bær ikke ure, ringe eller lignende metalgenstande.
- 2) Brug isoleret værktøj.
- 3) Brug gummisko og -handsker.
- 4) Anbring ikke metalværktøj og lignende metaldele på batterierne.
- 5) Afbryd den belastning, der er forbundet til batterierne, før batteritilslutningsklemmer afmonteres.
- 6) Kun personer med passende ekspertise kan udføre vedligeholdelsen af akkumulatorbatterier.

2.3 Bemærkninger til denne vejledning Symbolforklaring

Dette afsnit forklarer alle de symboler, der er vist på inverteren og mærkaten. Symboler på typemærkaten

Symbol	Forklaring
	CE-mærke Inverteren overholder kravene i de gældende CE-retningslinjer.
	TUV certificeret.
	RCM-mærke
	Certificering.
	Pas på varm overflade. Inverteren kan blive varm under driften. Undgå kontakt under driften.
	Fare for højspændinger. Livsfare på grund af højspænding i inverteren!
	Risiko for elektrisk stød!
	Overhold vedlagte dokumentation
	Inverteren kan ikke bortskaffes sammen med husholdningsaffaldet. Bortskaffelses oplysninger kan findes i den vedlagte dokumentation.
	Betjen ikke denne inverter, før den er isoleret fra batteri-, elnettet og solcellegenereringsleverandører på stedet.



Livsfare på grund af højspænding.

Der er restspænding i inverteren efter slukning, som kræver 5 min. for at aflade.

Vent 5 min, før du åbner det øverste dæksel eller DC-dæksel.

2.4 CE-direktiver

Dette kapitel følger kravene i de europæiske lavspændingsdirektiver, som indeholder sikkerhedsinstruktioner og acceptbetingelser for endues-systemet, som du skal følge ved installation, drift og servicering af enheden. Den nettilsluttede inverter opfylder kravene i lavspændingsdirektivet (LVD) 2014/35/EU og direktivet om elektromagnetisk kompatibilitet (EMC) 2014/30/EU. Den nettilsluttede inverter forlader fabrikken som en fuldstændigt tilslutningsdygtig enhed og klar til tilslutning til elnettet og solcelleforsyning, apparatet skal installeres i overensstemmelse med nationale ledningsbestemmelser. Overholdelse af sikkerhedsbestemmelser afhænger af installation og konfiguration af systemet korrekt, herunder brug af de specificerede ledninger.

Systemet må kun installeres af faglærte montører, som er bekendt med krav til sikkerhed og EMC. Montøren er ansvarlig for at sikre, at slutsystemet overholder alle relevante love i det land, hvor det skal bruges.

3 Indledning

3.1 Grundlæggende funktioner

Hybridinverteren i ASW H-T1-serien er en højkvalitetsinverter, som kan konvertere solenergi til AC-energi og lagre energi til batteri.

Inverteren kan bruges til at optimere eget forbrug, lagre i batteriet til fremtidig brug eller tilføres offentligt net.

Driftstilstand afhænger af solcelleenergi og brugerens præference. Den kan levere strøm til nødbrug under nettet tabt ved at bruge energien fra batteriet og inverteren genereret fra solcellen.

3.2 Enkelt skematisk diagram over systemledninger

Hybridinverteren i ASW H-T1-serien er designet med to BACKUP-grænseflader, som kunden kan vælge baseret på de lokale regler. Hybridinverteren i ASW H-T1-serien gælder for ledningsreglerne, der kræver, at spændingsførende linje og neutral linje i BACKUP-systemet skal afbrydes med spændingsførende linje og neutral linje i elnettet (gælder for de fleste lande).

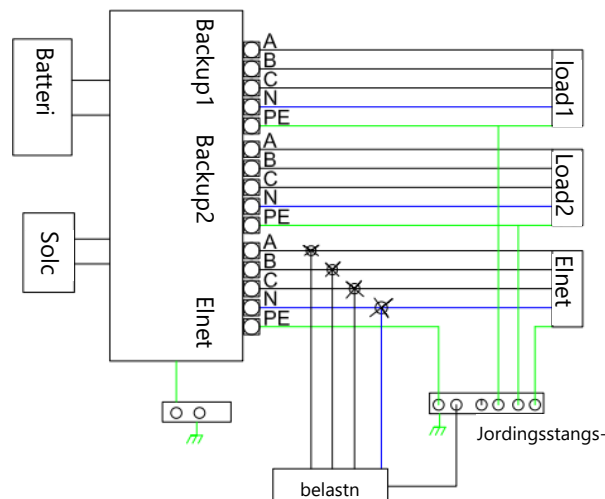

BEMÆRK

- Ledningsdiagrammet er kun til reference, og den komplette elektriske forbindelse skal opfylde kravene i lokale regler.
- Kontrollér hjemmelastningen, og sørg for, at den er inden for "BACKUP-udgangseffekt" under BACKUP-tilstand, ellers vil inverteren lukke ned med en advarsel om "overbelastningsfejl".
- Bekræft venligst med netoperatøren, om der er særlige regler for nettilslutning.

3.3 Systemdiagram

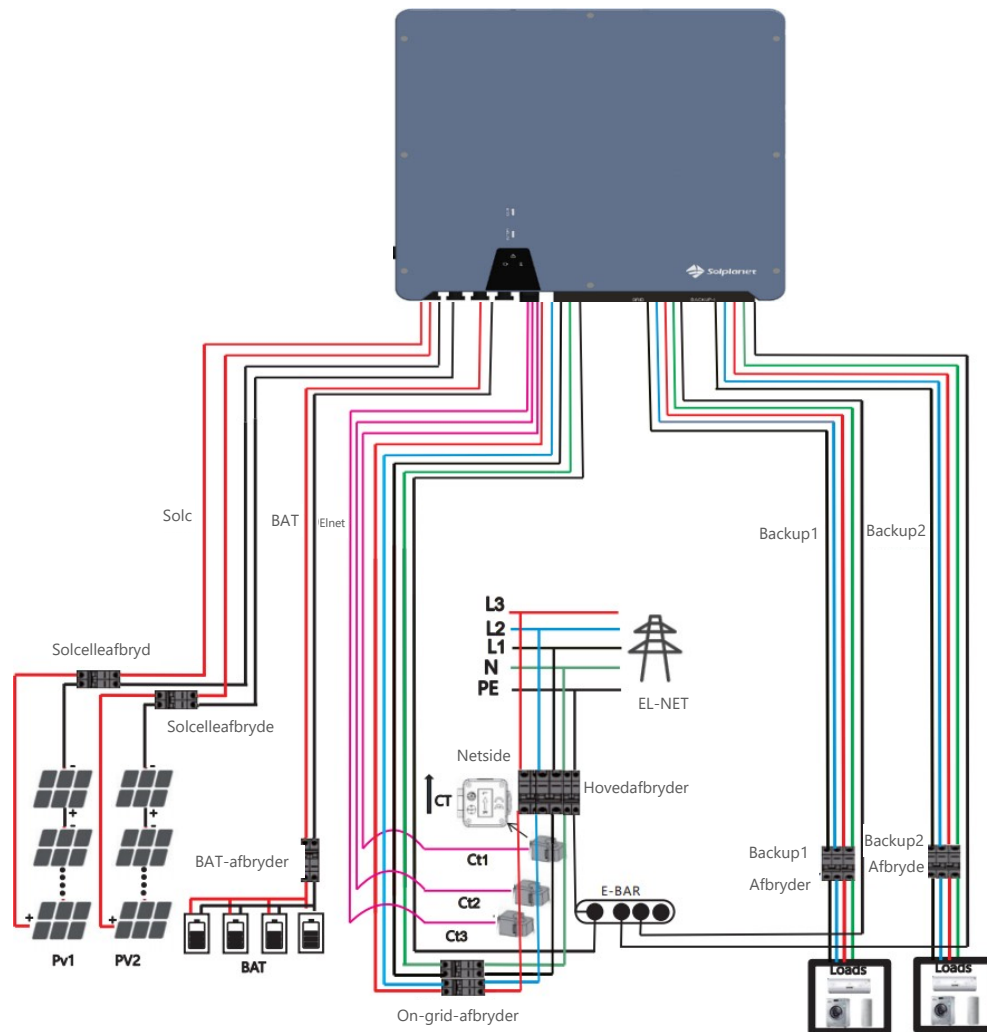

BEMÆRK

- Pilen på CT-ledningen peger på det offentlige elnet som vist.
- Som vist på figuren er CT1-ledningen gul, CT2-ledningen er grøn, og CT3-ledningen er rød.
- Forbind ikke fasesekvensen forkert.
- Backup-belastning er forbundet til porten Backup1 eller Backup2.
- Da længden af CT-ledningen er begrænset, skal inverteren installeres i nærheden af den parallelle prik,

ellers kan anti-modstrømsfunktionen ikke bruges.

- Kontrollér hjemmebelastningen, og sørg for, at den er inden for "BACKUP-udgangseffekt" under BACKUP-tilstand, ellers vil inverteren lukke ned med en advarsel om "overbelastningsfejl".
- Bekræft med netoperatøren, om der er særlige regler for nettilslutning.
- BACKUP1 til meget vigtig belastning, BACKUP2 til vigtig eller normal belastning. Når strømmen er afbrudt, eller når der ikke er strøm fra nettet.
 - 1) Hvis batteriet ikke rapporterer lavspændings- eller underspændingsalarm, vil inverteren levere strøm til både BACKUP1 og BACKUP2
 - 2) Hvis batterispændingen er for lav til fuld belastning eller underspændingsalarm, kan inverteren kun levere strøm til BACKUP1.

3.4 Driftstilstande

Inverteren har flere tilgængelige driftstilstande baseret på forskellige krav.

3.4.1 Driftstilstande: Selvforbrugstilstand

3.4.1.1 Når solcelle, elnet, batteri er tilgængelig

- 1) Solenergi leverer strøm til belastningerne som første prioritet, hvis solenergi er tilstrækkelig til at forsyne alle tilsluttede belastninger, vil overskydende strøm fra solenergi levere til at oplade batteriet, og derefter vil redundant strøm tilføres til
- 2) Solenergien leverer strøm til belastningerne som første prioritet, hvis solenergi og batteri ikke er tilstrækkeligt til at forsyne alle tilsluttede belastninger, vil forsyningsenergi (hovednettet) levere strøm til belastningerne med solenergi på samme tid.



3.4.1.2 Når solcelle, elnet er tilgængelig (uden batteri):

- 3) Solenergi giver strøm til belastningerne som første prioritet, hvis solenergi er tilstrækkelig, vil den overskydende strøm føres til nettet.



- 4) Solenergi giver strøm til belastningerne som første prioritet, hvis solenergi ikke er tilstrækkelig til at forsyne alle tilsluttede belastninger, vil netenergi levere strøm til belastningerne på samme tid.



3.4.2 Driftstilstande: Brugerdefineret tilstand

3.4.2.1 Når solcelle, elnet, batteri er tilgængelig

- 5) Ved opladningstid vil solenergi oplade batteriet som første prioritet. Den overskydende energi vil levere strøm til belastningerne. Hvis solenergien er tilstrækkelig til at forsyne belastninger og oplade batteriet, og hvis der stadig er noget ekstra energi, vil den overskydende strøm blive ført til elnettet.



- 6) Ved opladning vil solenergien oplade batteriet som første prioritet. Dernæst vil den overskydende solenergi levere strøm til belastninger. Hvis solenergi ikke er tilstrækkelig til at oplade batteri og forsyne belastninger, vil nettet forsyne alle de tilsluttede belastninger med solenergi sammen.



- 7) Ved afladning giver solenergi strøm til belastningerne som første prioritet, hvis solenergi er tilstrækkelig til at forsyne belastninger, og hvis der stadig er noget ekstra energi fra solenergi, så vil den overskydende strøm og batteriet levere strømmen til nettet ved samme tid.



- 8) I perioder uden opladning eller afladning forsyner solenergiforsyningen belastninger som første prioritet, overskydende energi leveres til elnettet.

3.4.2.2 Når elnet, batteri er tilgængeligt (solcelle er afbrudt)



- 9) Ved opladning vil nettet oplade batteriet og levere strøm til de tilsluttede belastninger på samme tid.



- 10) Ved afladningstid, hvis belastningseffekt er mindre end batteristrøm, vil batteriet levere strøm til belastninger som første prioritet, den overskydende strøm vil blive ført til nettet.



- 11) Ved afladning, hvis belastningseffekten overstiger batterieffekten, vil batteri og elnet levere strøm til belastningerne på samme tid



3.4.3 Driftstilstande: Reservestrømstilstand

3.4.3.1 Når solcelle, elnet, batteri er tilgængelig

- 12) Solenergi vil oplade batteriet som første prioritet, hvis der er overskydende solenergi, vil den overskydende effekt forsyne belastningen. Hvis der stadig er noget ekstra energi, vil den overskydende strøm blive forsynet til nettet.
- 13) Solenergi vil oplade batteriet som første prioritet, hvis der er overskydende solenergi, vil den overskydende effekt



forsynde belastningen. Hvis solenergi ikke er tilstrækkelig til at oplade batteriet og forsyne belastninger, vil nettet levere strøm til belastninger.



3.4.3.2 Når elnet, batteri er tilgængeligt (solcelle er afbrudt)

- 14) Elnettet vil levere strøm til belastningen og oplade batteriet på samme tid.



BEMÆRK

Hvis den indstillede antimodstrømsfunktion er tilladt, vil systemet ikke levere strøm til elnettet, når denne er aktiveret i driftstilstanden Selvforbrug, Spidsforsykdning, Batteriprioritet.

3.4.4 Off-grid-tilstand

3.4.4.1 Når solcelle, batteri er tilgængeligt (elnettet er afbrudt):

- 15) A. Solenergi leverer strøm til belastningerne som første prioritet, hvis solenergi er



tilstrækkelig til at forsyne alle tilsluttede belastninger, vil solenergien også oplade batteriet.

- 16) B. Solenergi giver strøm til belastningerne som første prioritet, hvis solenergi ikke er tilstrækkelig til at forsyne alle tilsluttede belastninger, vil batterienergi og solenergi levere strøm til belastningerne på samme tid.



3.5 Dimensioner

Enhed: mm

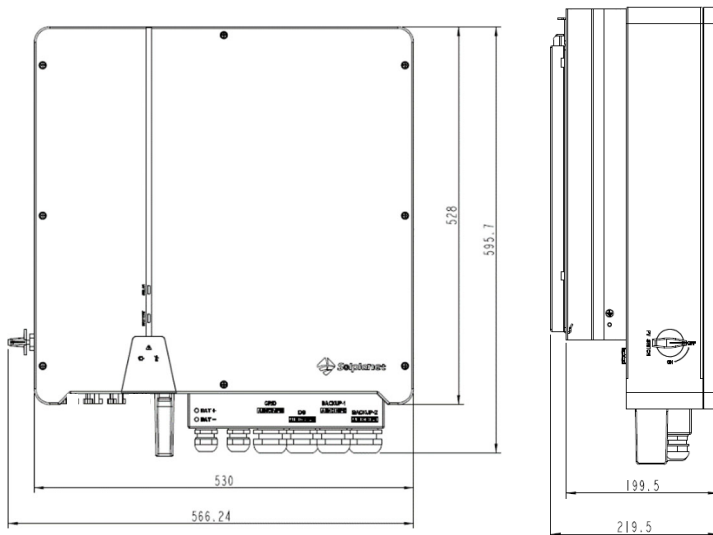

3.6 Klemmer på hybridinverter

Trefaset hybridinverter - Brugervejledning

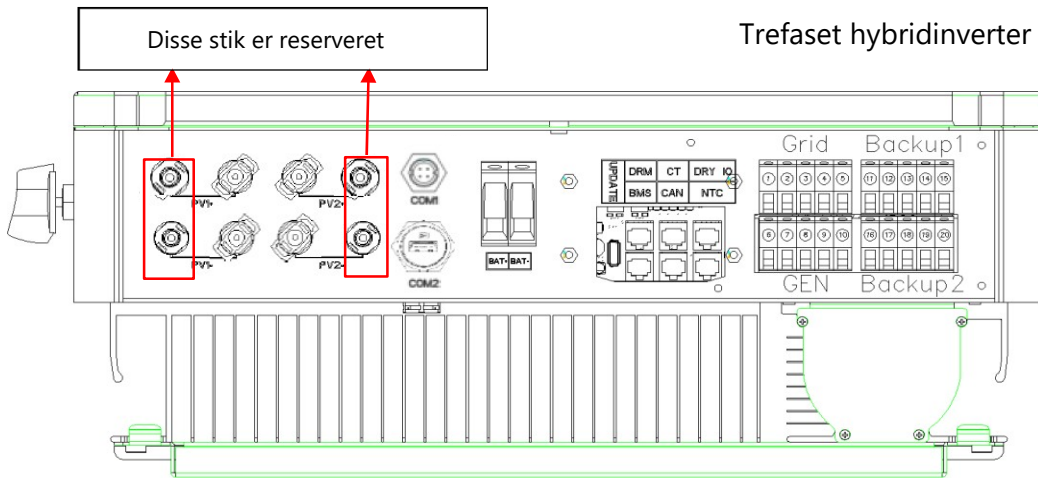

Funktions-	mærkat	Beskrivelse
Solcellestreng 1 Indgangsport	PV1+	Solcellestreng 1 positiv indgang
	PV1-	Solcellestreng 1 negativ indgang
Solcellestreng 2 Indgangsport	PV2+	Solcellestreng 2 positiv indgang
	PV2-	Solcellestreng 2 negativ indgang
Netværksgrænseflade	COM1	RS485-port
	COM2	WiFi-stickgrænseflade
BAT-port	BAT+	Batteri Positiv indgang
	BAT-	Batteri Negativ indgang
Signalledningsgrænseflade	OPDATERING	Opgradering af softwareporte
	DRM	Funktion midlertidigt tilbageholdt
	CT	Tilslut til CT (strømtransformer)
	TØR IO	Tør kontakt
	BMS	BMS-kommunikation til batteri
	CAN	CAN-kommunikation
Elnet	①	Netledning A-fase
	②	Netledning B-fase
	③	Netledning C-fase
	④	Neutral netledning
	⑤	Jordforbundet netledning
GEN (Dieselgeneratorfunktionen er ikke udgivet i øjeblikket)	⑥	GEN-ledning A-fase
	⑦	GEN-ledning B-fase
	⑧	GEN-ledning C-fase
	⑨	Neutral GEN-ledning
	⑩	GEN-ledning jordforbundet
Backup1	⑪	Backup1-ledning A-fase
	⑫	Backup1-ledning B-fase
	⑬	Backup1-ledning C-fase
	⑭	Backup1-ledning Neutral
	⑮	Backup1-ledning jordforbundet
Backup2	⑯	Backup2-ledning A-fase
	⑰	Backup2-ledning B-fase
	⑱	Backup2-ledning C-fase
	⑲	Backup2-ledning Neutral
	⑳	Backup2-ledning jordforbundet

 **ADVARSEL**

➤ Der kræves en kvalificeret elektriker til installationen.

4 Tekniske data

Model		ASW08kH-T1	ASW10kH-T1	ASW12kH-T1
Solcelleindgang	Maks. anlægseffekt	12 kWp STC	15 kWp STC	18 kWp STC
	Maks. indgangsspænding	1000 V		
	MPP-spændingsområde	180 V ~ 850 V		
	Min. indgangsspænding/startspænding	125 V/180 V		
	Antal uafhængige MPPT-trackere/strenger pr. MPPT-indgang	2 / (1/1)		
	Maks. indgangsstrøm pr. MPP-tracker	13 A		
	Maks. kortslutningsstrøm pr. MPP tracker	25 A		
Batteri	Batteritype	Lithium-ion		
	Batterispændingsområde	125 V ~ 600 V		
	Maks. lade strøm/ Maks. afladningsstrøm	50 A/50A		
	Nominel lade strøm/nominel afladningsstrøm	40A/40A		
AC-udgang	Nominel AC-spænding	3W+N+PE, 220/380 V, 230/400 V, 240/415 V		
	AC-spændingsområde	360V~440V		
	Nominel AC-netfrekvens	50 Hz/60 Hz		
	AC-netfrekvensområde	50 Hz±5Hz / 60 Hz±5Hz		
	Nominel aktiv effekt	8 kW	10 kW	12 kW
	Nominel tilsyneladende effekt	8 kVA	10 kVA	12 kVA
	Maks. tilsyneladende effekt	8,8 kVA	11 kVA	13,2 kVA
	Nominel netudgangsstrøm (ved 400V)	11,6 A	14,5 A	17,4 A
	Maks. netudgangsstrøm	12,7A	15,9A	19,1A
	Harmonisk THDi (ved nominel effekt)	<3 %		
AC-indgang	Nominel netspænding	3W+N+PE, 220 V/380 V, 230 V/400 V, 240 V/415 V		
	Nominel netfrekvens	50 Hz/60 Hz		
	Nominel tilsyneladende effekt	16kW	20 kW	24 kW
	Maks. tilsyneladende indgangseffekt fra elnet	17,6 kVA	22 kVA	26,4 kVA
	Nominel indgangsstrøm fra elnet	23,1A	28,9A	34,7 A
	Maks. indgangsstrøm fra elnet	25,5A	31,8A	38,2 A
BACKUP-produktion	Nominel udgangsspænding	3W+N+PE, 220/380 V, 230/400 V, 240/415 V		
	Nominel udgangs frekvens	50 Hz/60 Hz		
	Nominel tilsyneladende effekt	8 kVA	10 kVA	12 kVA
	Maks. tilsyneladende udgangseffekt	8 kVA	10 kVA	12 kVA

Model		ASW08kH-T1	ASW10kH-T1	ASW12kH-T1
	Tilsyneladende spidsudgangseffekt	8,8 kVA	11 kVA	13,2 kVA
	Nominel strøm (ved 400V)	11,6 A	14,5 A	17,4 A
	Maks. udgangsstrøm	12,7A	15,9A	19,1A
	Maks. skiftetid	≤20 ms		
	THDi-udgang (ved lineær belastning)	<2 %		
Effektivitet	MPPT-effektivitet	99,5 %		
	Maks. effektivitet	97,90 %	98,20 %	98,20 %
	Euro-effektivitet	97,20 %	97,50 %	97,50 %
	Maks. batteri-til-belastningseffektivitet	96,50 %	96,50 %	96,60 %
Sikkerhedsbeskyttelse	Afbryderenhed på DC-side	●		
	Solcellestreng-/batteriindgangsbeskyttelse mod omvendt polaritet	●/●		
	Universalpolsfølsom fejlstrømovervågningsenhed	●		
	Antiklyngebeskyttelse	●		
	Overstrømsbeskyttelse på AC-udgang	●		
	Kortslutningsbeskyttelse på AC-udgang	●		
	AC-overspændingsbeskyttelse	●		
	Beskyttelsesklasse (iht. IEC 62109-1)	I		
	Overspændingskategori (iht. IEC 62109-1)	AC: III, DC: II		
Generelle data	Effektfaktor ved nominel effekt/justerbar forskydning	≥0,99/0,8 ledende (leading) til 0,8 forsinkelse (lagging)		
	Dimensioner (B/D/H)	570/200/600 mm		
	Enhedsvægt	35 kg	36 kg	
	Montering	Vægmonteret		
	Driftstemperaturområde	-25 °C ~ +60 °C		
	Støjemission (typisk)	< 35 dB(A)		
	Standbyforbrug	< 3 W		
	Kølingskoncept	Naturlig konvektion		
	Indtrængningsbeskyttelsesklasse (iht. IEC 60529)	IP65		
	Klimakategori (iht. IEC 60721-3-4)	4K4H		
	Maks. tilladt værdi for relativ luftfugtighed (ikke-kondenserende)	0~95 %		
	Maks. driftshøjde	4000 m (>2000m effektreduktion)		
	Produktionsland	FOLKEREPUBLIKKEN KINA		

Model		ASW08kH-T1	ASW10kH-T1	ASW12kH-T1
Funktioner	Invertertopologi (solcelle/batteri)	Transformerfri/Transformerfri		
	Brugergrænseflade	LED og app		
	Kommunikation med BMS	RS485/CAN		
	Kommunikation med måler	RS485		
	Kommunikation med portal	WiFi-stick		
	Integreret strømstyring/Nul-eksportsstyring	●/●		
Overholdelse af standarder	Elnet	EN 50549-1, RfG 3		
	Sikkerhed	EN 62109-1, EN 62109-2		
	EMC	IEC 61000-6-1/-2/-3/-4, IEC 61000-3-11, IEC61000-3-12		
		Certificeringen vil løbende blive øget.		

5 Montering

5.1 Kontrol for fysiske skader

Sørg for, at inverteren er intakt under transport. Hvis der er synlige skader, såsom revner, skal du straks kontakte din forhandler.

5.2 Pakkeliste

Åbn pakken og tag produktet ud, tjek venligst tilbehøret først. Pakkelisten vist som nedenfor.

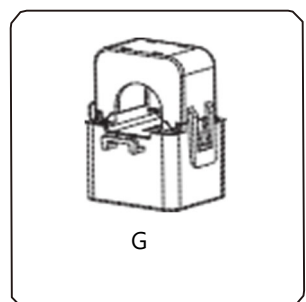
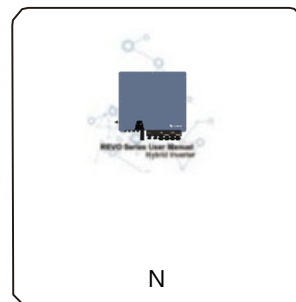
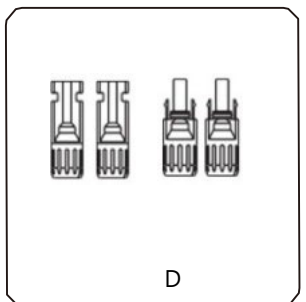
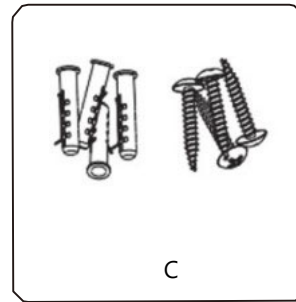
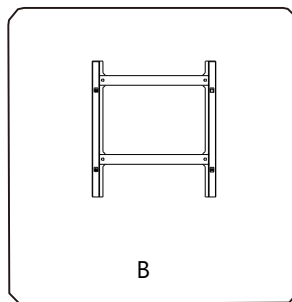
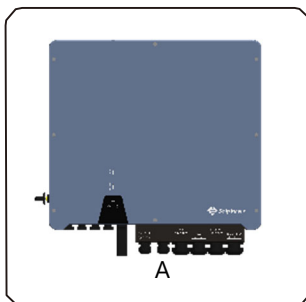

Genstand	Beskrivelse
A	Inverter
B	Beslag
C	Ekspansionsskrue og skrue med undersænkning
D	Solcellestik (2*positive, 2*negative)
E	WiFi-stik (ekstraudsty)
N	Brugervejledning
G	Strømtransformer

5.3 Montering

5.3.1 Installationsvejledning

Hybridinverteren i ASW H-T1-serien er designet til udendørs installation (IP 65). Sørg for, at installationsstedet opfylder følgende betingelser:

- 1) Ikke i direkte sollys.
- 2) Ikke i områder, hvor der opbevares meget brandfarlige materialer.
- 3) Ikke i potentielt eksplosive områder.
- 4) Ikke direkte i den kølige luft.
- 5) Ikke i nærheden af tv-antenne eller antennekabel.
- 6) Ikke højere end omkring 2000 m over havets overflade.
- 7) Ikke i omgivelser med nedbør eller fugtighed (~95%).
- 8) Under gode ventilationsforhold.
- 9) Den omgivende temperatur i området $-20\text{ }^{\circ}\text{C}$ til $+60\text{ }^{\circ}\text{C}$.
- 10) Væggens hældning skal være inden for $\pm 5^{\circ}$.
- 11) Væggen, som inverteren monteres på, skal opfylde betingelserne nedenfor:
 - Monteringsflade af massiv mursten/beton eller tilsvarende styrke
 - Inverteren skal understøttes eller forstærkes, hvis væggens styrke ikke er tilstrækkelig (såsom trævæg, væggen dækket af et tykt dekorationslag)

UNDGÅ direkte sollys, regn samt ophobning af sne under installation og drift.



5.3.2 Pladskrav

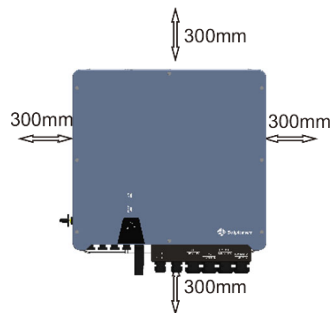

Position	Minimumsafstand
Venstre	300mm
Højre	300mm
Top	300mm
Bund	300mm

5.3.3 Monteringstrin

5.3.3.1 Værktøj, der kræves til installation.



Installationsværktøj: Crimptang til bindestolpe og RJ 45, skruetrækker, manuel skruenøgle mm.

- Trin 1: Skru vægbeslaget fast på væggen
 - ✓ Placer beslaget på væggen og afmærk placeringen af de 4 huller.
 - ✓ Bor huller med boremaskine, sørg for, at hullerne er dybe nok til at understøtte inverteren (mindst 60 mm).
 - ✓ Installer ekspansionsrørene i hullerne og stram dem. Monter derefter vægbeslaget med ekspansionsskrue.

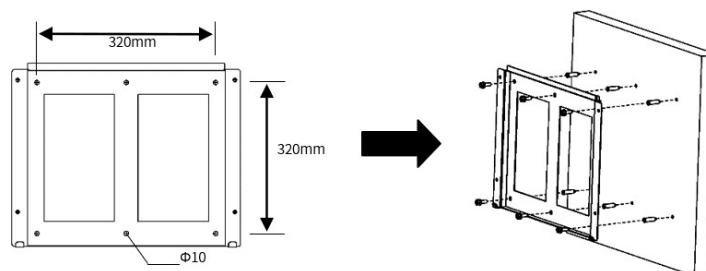

- Trin 2: Placer inverteren på det vægmonterede beslag ved at holde i håndtaget på siden.

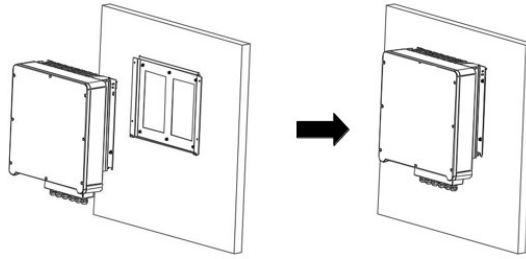

- Trin 3: Spænd fastgørelsesskruerne på begge sider af inverteren.
- Trin 4: Kunden kan om nødvendigt installere en tyverisikring nederst til venstre på inverteren.

6 Elektrisk tilslutning

6.1 Elnetforbindelse

Hybridinverteren i ASW H-T1-serien er designet til trefaset net Spændingen er 380/400V, frekvensen er 50/60Hz.

Tabel 4 Kabel og mikroafbryder anbefales

Inverter	ASW08kH-T1	ASW10kH-T1	ASW12kH-T1
Kabel	4~6 mm ²		6~10 mm ²
Mikroafbryder	20A	32A	32A

Bemærk:

- Kobberkabel anbefales.
- Hvis der anvendes et kabel med aluminiumskerne, skal kablet med størst tværsnitsareal vælges.
- Mikroafbryderen skal installeres mellem inverteren og elnettet. Eventuel belastning må ikke forbindes direkte med inverteren.

Tilslutningstrin:

- 1) Trin 1. Kontrollér netspændingen.
 - Kontrollér netspændingen og sammenlign med det tilladte spændingsområde (se de tekniske data).
 - Afbryd printpladen fra alle faser og sørg for gentilslutning.
- 2) Trin 2. Fjern det vandtætte dæksel fra netporten på inverteren.

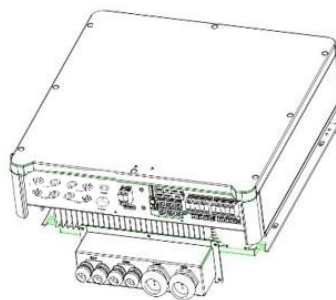

- 3) Trin 3. Foretag AC-ledningstilslutning.
 - Vælg en passende ledning (kabelstørrelse: se tabel 4).
 - Afsæt ca. 60 mm tværsnitsareal til ledermateriale.
 - Fjern 10 mm isolering fra enden af ledningen.

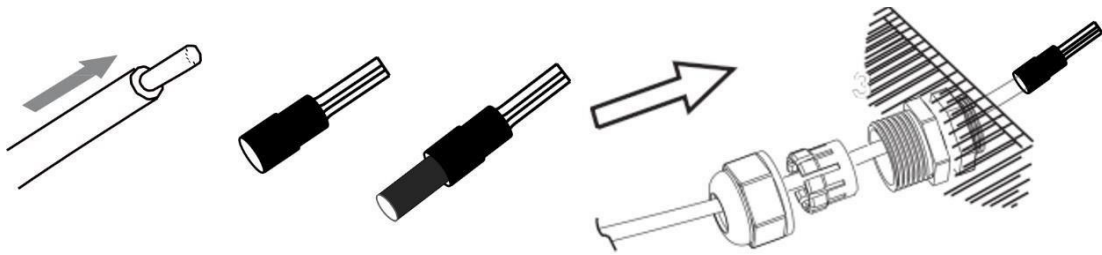

- 4) Trin 4. Tilslut AC-stikket til netporten på inverteren med en skruetrækker

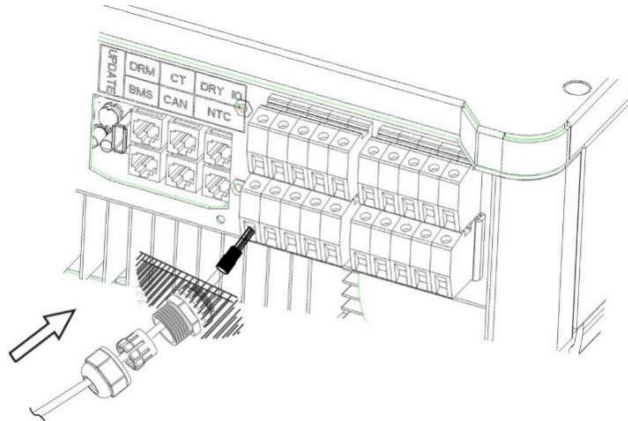

6.2 Solcelletilslutning

Hybridinvertere i ASW H-T1-serien kan seriekobles med 2-strengede solcelle moduler til 8KW,10KW,12KW.

Vælg solcellemoduler med fremragende funktion og pålidelig kvalitet. Åben kredsløbsspænding for serielt forbundne modulanlæg skal være <Maks. DC-indgangsspænding; driftsspændingen skal være i overensstemmelse med MPPT-spændingsområdet.

Maks. DC-spændingsbegrænsning

Type	ASW08KH-T1	ASW10KH-T1	ASW12KH-T1
Maks. DC-spænding (V)	1000		
MPPT-spændingsområde (V)	180 ~ 850		

ADVARSEL

- Solcellemodulets spænding er meget høj og allerede når det farlige spændingsområde. Derfor skal sikkerhedsregler for el overholdes ved tilslutning.
- Forbind ikke solcellen til positiv eller negativ jord.

BEMÆRK

- Følgende krav til solcellemoduler skal anvendes for hvert indgangsområde.
- Undgå at oprette solcellepositiv eller -negativ jord!
- For at spare kabel og reducere DC-tabet, foreslår vi at installere inverteren i nærheden af solcellemoduler.

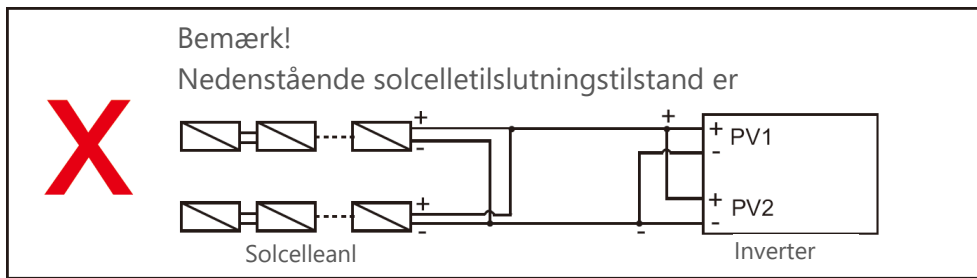

Tilslutningstrin:

- 1) Trin 1. Kontrol af solcellemodul.
 - Brug et multimeter til at måle modulanlæggets spænding.
 - Kontroller, at PV+ og PV- fra solcellestrengens kombinationsboks er korrekt.
 - Sørg for, at impedansen mellem den positive pol og den negative pol på solcellen til jord skal være MΩ-niveau.

- 2) Trin 2. Adskillelse af DC-stikket.

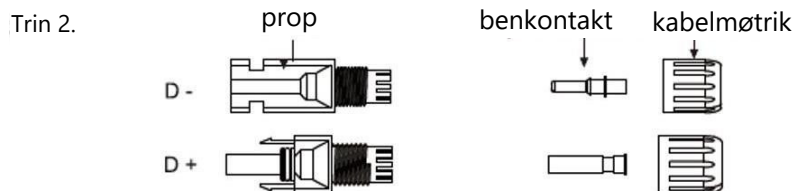

- 3) Trin 3. Ledningsføring.

- Vælg 12 AWG-ledningen til tilslutning med den koldpressede klemme.
- Fjern 10 mm isolering fra enden af ledningen.
- Indsæt isoleringen i benkontakten, og brug en crimptang til at klemme den.

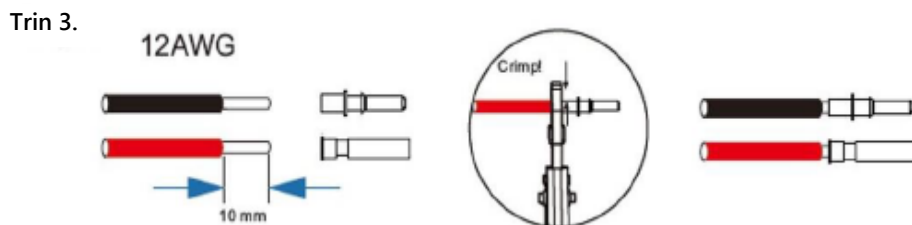

- 4) Trin 4. Indsæt benkontakten gennem kabelmøtrikken for at samle den på bagsiden af han- eller hunstikket. Når du mærker eller hører en "klik"-lyd, sidder benkontaktenheden korrekt.

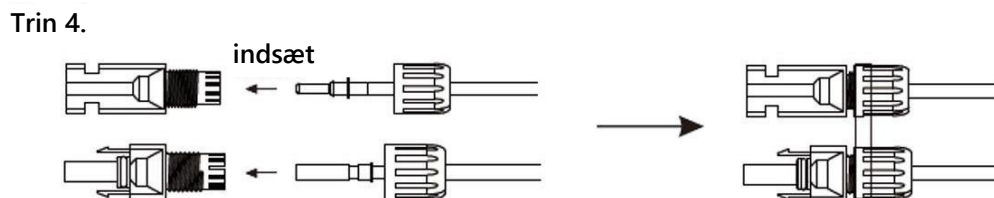

- 5) Trin 5. Sæt solcellestikket i det tilsvarende solcellestik på inverteren

6.3 BACKUP-tilslutning

Hybridinverteren i ASW H-T1-serien har On- og Off-grid-funktion, hvor inverteren vil levere udgangsstrøm gennem AC-porten, når el-nettet er tændt, og den vil levere udgangsstrøm gennem BACKUP-porten, når nettet er slukket.

BACKUP1 til meget vigtig belastning, BACKUP2 til vigtig eller normal belastning.

I tilfælde af strømafbrydelse, eller når der ikke er noget elnet

- 1) Hvis batteriet ikke rapporterer lavspændings- eller underspændingsalarm, vil inverteren levere strøm til både BACKUP1 og BACKUP2
- 2) Hvis batterispændingen er for lav til fuld belastning eller underspændingsalarm, kan inverteren kun levere strøm til BACKUP1.

Tilslutningstrin:

- 1) Trin 1. Opret BACKUP-ledninger
 - Vælg den passende ledning (kabelstørrelse: se nedenstående billede).
 - Afsæt ca. 60 mm tværsnitsareal til ledermateriale.
 - Fjern 10 mm isolering fra enden af ledningen.
- 2) Trin 2. Tilslut AC-stikket til BACKUP-porten på inverteren med en skruetrækker

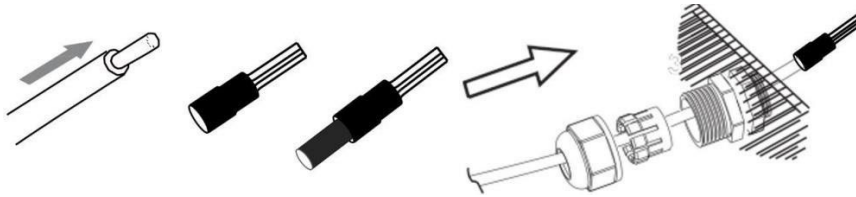

Tabel 5 Kabel og mikroafbryder anbefales

Vekselretter	ASW08kH-T1	ASW10kH-T1	ASW12kH-T1
Kabel	4~6 mm ²		6~10 mm ²
Mikroafbryder	20A	32A	32A

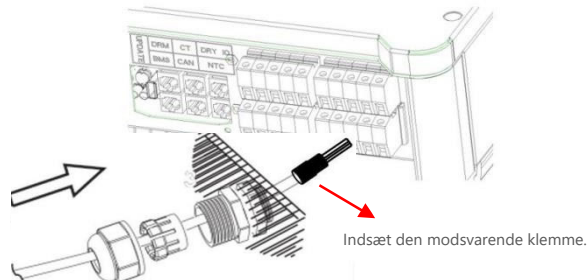

Krav til BACKUP-belastning

ADVARSEL

- Sørg for, at BACKUP-belastningseffekten er inden for BACKUP-udgangsværdien, ellers vil inverteren lukke ned med en advarsel om "overbelastning".
- Når en "overbelastning" vises, skal du justere belastningseffekten for at sikre, at den er inden for BACKUP-udgangseffektområdet, og derefter tænde for inverteren igen.

Nedenstående tabel viser nogle almindelige mulige belastninger til din reference.

Type	Effekt		Almindeligt udstyr	Udstyr		
	Start	Nomin		Udstyr	Start	Nomin
Resistiv belastning	R 1	R 1	Glødelampe TV	Glødelampe 100W	100VA (W)	100VA (W)
Kapacitiv belastning	R 2	R 1.5	Fluorescerende	Fluorescerende 40W	80VA (W)	60VA (W)
Induktiv belastning	R 3-5	R 2	Blæser Køleskab	Køleskab 150W	450-750VA (W)	300VA (W)

6.4 Batteritilslutning

Opladnings- og afladningssystem på hybridinvertere i ASW H-T1-serien er designet til højspændings-lithium-batteri. Før du vælger batteri, skal du være opmærksom på, at batteriets spænding og batterikommunikation skal være kompatibel med hybridinverteren.

Batteriafbryder

Før tilslutning til batteriet, skal du installere en upolariseret DC-afbryder for at sikre, at inverteren kan afbrydes sikkert under vedligeholdelse

Model	ASW08KH-T1	ASW10KH-T1	ASW12KH-T1
Spænding	Den nominelle spænding på DC-afbryderen skal være større end batteriets maksimale spænding.		
Strøm [A]	60A		

Batteritilslutningsdiagram

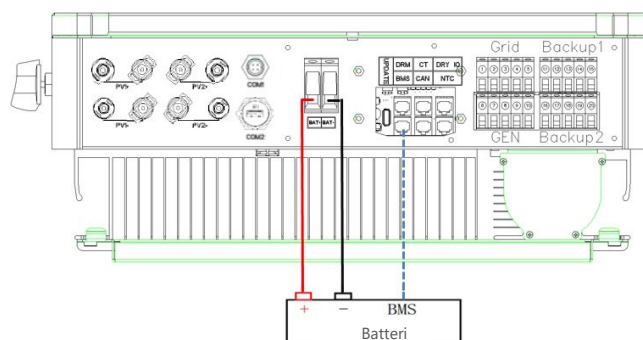

BMS-ommunikationsgrænsefladen mellem inverter og batteri er RS485 eller CAN med et RJ45-stik

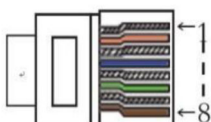

	PIN	1	2	3	4	5	6	7	8
CAN	Definition	X	X	X	BMS_CANH	BMS_CANL	X	X	X

Tilslutningstrin for batteristrømkabel

- 1) **Trin 1.** Vælg 10 mm²- ledningen, og afisolér kablet til 15 mm.

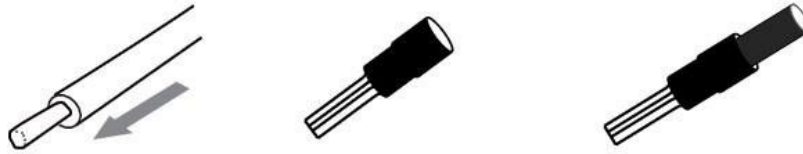

- 2) **Trin 2.** Fjern den vandtætte dækplade.

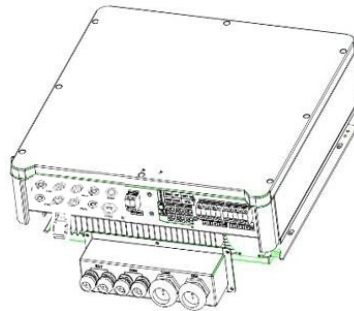

- 3) **Trin 3.** Skil det vandtætte stik ad, og før kablet gennem det vandtætte stik.

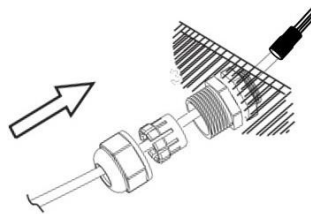

- 4) **Trin 4.** Tilslut kablet til klemmen på inverteren.

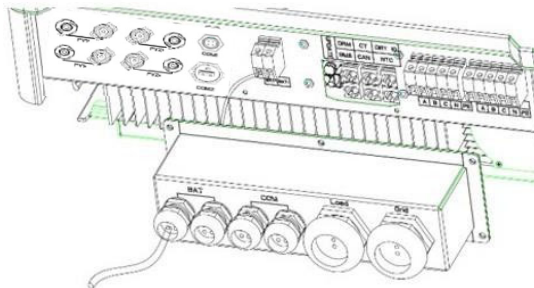

- 5) **Trin 5.** Saml det vandtætte stik og sæt den vandtætte dækplade på.

6.5 CT-tilslutning

CT bruges til at overvåge strømforbruget for hele huset.

BEMÆRK

- Pilen på CT peger på elnettet, som vist.
- De gule, grønne og røde CT-ledninger svarer til henholdsvis faseledningerne og elnettets ABC.
- Som vist på figuren er den gule ledning netledning A-fase, den grønne ledning er netledning B-fase, den røde ledning er netledning C-fase, den blå ledning er netledning neutral, den sorte ledning er netledning beskyttende jord.

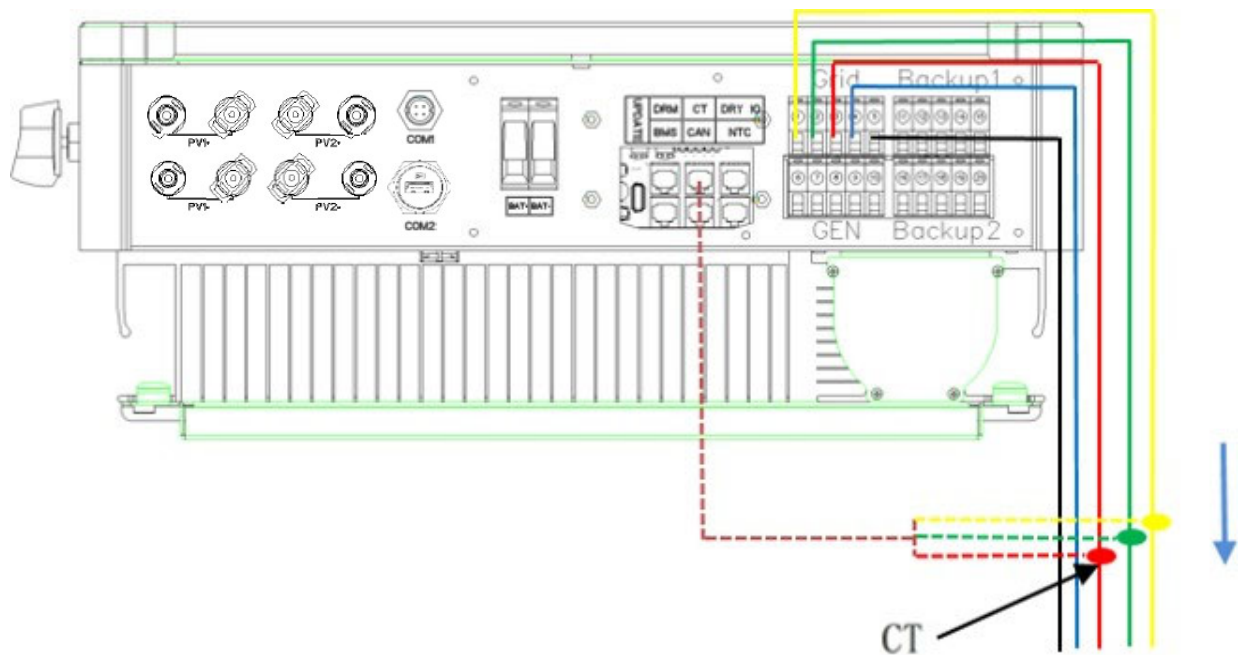

6.6 DRM-tilslutning

Denne funktion er i øjeblikket reserveret

6.7 WiFi-forbindelse

Forbindelsen henviser til "Brugervejledning til WiFi-stick" for detaljerede oplysninger. WIFI-forbindelsestrin:

Trin 1. Sæt WiFi i "WIFI"-porten i bunden af inverteren. Trin 2.

Opret forbindelsen mellem inverteren og routeren.

Trin 3. Opret en brugerkonto online. (Se WiFi-vejledningen for flere oplysninger). Tilslut til porten ovenover.

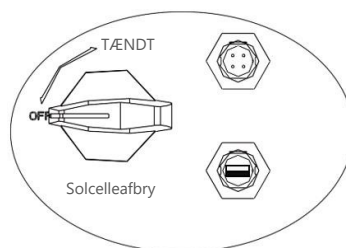

Se smartstikkets brugervejledning for detaljerede tilslutningstrin. Forbind til porten nedenunder.

6.8 RS485-tilslutning

Tilslut RS485-porten i henhold til signalbenet vist i følgende figur. COM1 er RS485-port.

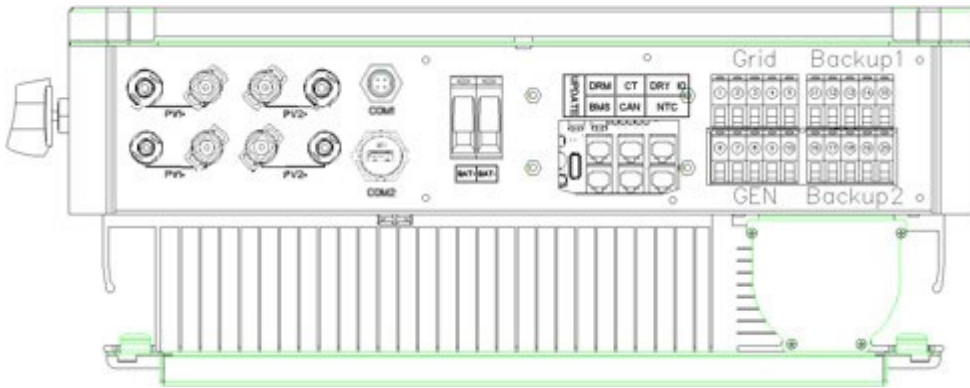

COM

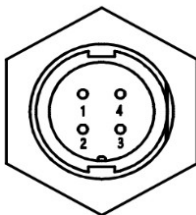

1	2	3	4
+5V	RS485_A	RS485_B	GND

6.9 Invertermanipulation

Start inverteren efter at have kontrolleret alle nedenstående trin:

- Sørg for, at inverteren er godt fastgjort på væggen.
- Sørg for, at alle DC-ledninger og AC-ledninger er afsluttet.
- Sørg for, at måleren/CT er tilsluttet korrekt.
- Sørg for, at batteriet er tilsluttet korrekt.
- Sørg for, at den eksterne BACKUP-afbryder er tilsluttet korrekt.
- (Om nødvendigt) Tænd for AC-kontakten og BACKUP-kontakten
- Tænd for PV/DC-kontakten og

batterikontakten Kontrollér inverteren:

























- 1) Trin 1. Tjek status for indikatorer og app.

BEMÆRK

- Hvis venstre indikator ikke er blå, skal du kontrollere de tre punkter nedenfor:
 - Alle forbindelser er korrekte.
 - Alle eksterne afbrydere er tændt.
 - DC-kontakten på inverteren er i positionen "ON".
- 2) Trin 2. Hvis det er første gang at starte op, så følg det.

6.10 Instruktioner til LED-indikator

INDIKATOR STATUS FORKLARING

INDIKATOR	STATUS	FORKLARING
SOLAR 	 LYSER BLÅT	SOLCELLE AKTIV
	 BLÅT BLINK	EGENKONTROL / SOFTWARE OPGRADERING
	 BLÅ SLUKKET	SOLCELLE IKKE
BATTERY 	 LYSER BLÅT	BATTERI AKTIVT
	 BLÅT BLINK	LADESTATUS LAV/SOFTW.
	 BLÅ SLUKKET	BATTERI IKKE AKTIVT
FEJL 	 LYSER GULT	KOMMUNIKATIONSFEJL
	 GULT BLINK	ADVARSEL
	 LYSER RØDT	FEJL
	 SLUKKET	NORMALT DRIFT
EPS 	 LYSER BLÅT	EPS-UDGANG MED BELASTNING
	 BLÅ SLUKKET	EPS-UDGANG UDEN BELASTNING
	 LYSER RØDT	EPS-UDGANGSFEJL
	 BLINKER RØDT	OVERBELASTNING PÅ EPS-UDGANG
	 SLUKKET	EPS UDEN UDGANG
ELNET 	 LYSER BLÅT	ELNETTET ER AKTIVT OG FORBUNDET
	 BLÅT BLINK	ELNETTET ER AKTIVT OG ENHEDEN ER TVUNGET AF
	 LYSER RØDT	NETFEJL
	 SLUKKET	INVERTERNEDLUKNING

7 Fejldiagnose og løsninger

Inverteren er nem at vedligeholde. Når du støder på følgende problemer, skal du se nedenstående løsninger, og kontakte den lokale distributør, hvis problemet forbliver uløst. følgende tabel viser nogle af de grundlæggende problemer, der kan opstå under selve driften, samt deres tilsvarende grundlæggende løsninger.

Fejldiagnosetabel

Indhold	Koder	Løsninger
DischgOverCur	00 29	Der skal ikke gøres noget. Vent et minut på, at inverteren genstarter. Kontroller, om belastningen er i overensstemmelse med specifikationen. Afbryd al strømmen og sluk alle maskinerne. Afbryd belastningen og sæt stikket i for at genstarte maskiner, og kontrollér derefter, om belastningen er kortslettet, om fejlen er afhjulpet. Kontakt kundeservice, hvis fejladvarslen fortsætter.
Overbelastning	01	Kontrollér, om belastningen er i overensstemmelse med maskinens maksimale effekt. Afbryd al strømmen og sluk alle maskinerne. Afbryd belastningen og sæt stikket i for at genstarte maskiner, og kontrollér derefter, om belastningen er kortslettet, om fejlen er afhjulpet. Kontakt kundeservice, hvis fejladvarslen fortsætter.
Bat Disconnect	02	Kontrollér, om batteriet ikke er tilsluttet. Kontrollér, om batteriledningsporten er åben. Kontakt kundeservice, hvis fejladvarslen fortsætter.
Bat Under Vol	03 04 26	Kontrollér, om batteriet er i overensstemmelse med forudindstillingen. Hvis dette er tilfældet, skal du slukke og genstarte. Tjek om elnettet er slukket. Hvis strømmen er slukket, skal du vente på, at elnettet tændes igen. Elnettet oplader automatisk batteriet. Kontakt kundeservice, hvis fejladvarslen fortsætter.
Bat Over Vol	05 27	Kontrollér, om batteriet er i overensstemmelse med forudindstillingen. Hvis dette er tilfældet, skal du slukke og genstarte. Kontakt kundeservice, hvis fejladvarslen fortsætter.
grid low vol	06	Kontrollér, om elnettet er unormalt. Genstart inverteren og vent, indtil den fungerer normalt. Kontakt kundeservice, hvis fejladvarslen fortsætter.
grid over vol	07	Kontrollér, om elnettet er unormalt. Genstart inverteren og vent, indtil den fungerer normalt. Kontakt kundeservice, hvis fejladvarslen fortsætter.
grid low freq	08	Kontrollér, om elnettet er unormalt. Genstart inverteren og vent, indtil den fungerer normalt. Kontakt kundeservice, hvis fejladvarslen fortsætter.
grid overFreq	09	Kontrollér, om elnettet er unormalt. Genstart inverteren og vent, indtil den fungerer normalt. Kontakt kundeservice, hvis fejladvarslen fortsætter.
GFCI over	10	Kontrollér solcellestrengen for direkte eller indirekte jordingsfænomen. Kontrollér maskinens periferiudstyr for strømlækage. Kontakt den lokale inverterkundeservice, hvis fejlen ikke er afhjulpet.

Indhold	Koder	Løsninger
SolarUnconnect	11	Solcellen er ikke tilsluttet. Solcellekontakten er ikke lukket. Konmtroll'cer solcellens tilgængelighed
Grid CtReverse	12	Kontrollér, om CT'en er tilsluttet i den rigtige retning. Kontakt kundeservice, hvis fejladvarslen fortsætter.
bus under vol	13	Kontrollér, at indstillingen for indgangstilstand er korrekt. Genstart inverteren og vent, indtil den fungerer normalt. Kontakt kundeservice, hvis fejladvarslen fortsætter.
bus over vol	14	Kontrollér, at indstillingen for indgangstilstand er korrekt. Genstart inverteren og vent, indtil den fungerer normalt. Kontakt kundeservice, hvis fejladvarslen fortsætter.
inv over cur	15	Genstart inverteren og vent, indtil den fungerer normalt. Kontakt kundeservice, hvis fejladvarslen fortsætter.
chg over cur	16	Kontrollér, om batteriledningerne er kortslyttede. Kontrollér, om ladestrømmen er i overensstemmelse med forudindstillingen. Kontakt kundeservice, hvis fejladvarslen fortsætter.
bus vol osc	17	Afbryd al strømmen og sluk alle maskiner og genstart.
inv under vol	18	Kontakt kundeservice, hvis fejladvarslen fortsætter.
inv over vol	19	
InvFreqAbnor	20	
env temp high	21	Afbryd al strømmen til maskinen og vent en time, og tænd derefter for strømmen igen. Kontakt kundeservice, hvis fejladvarslen fortsætter.
bat over temp	23	Frakobl batteriet og tilslut det igen efter en time. Kontakt kundeservice, hvis fejladvarslen fortsætter.
Bat UnderTemp	24	Tjek den omgivende temperatur i nærheden af batteriet for at se, om det opfylder specifikationerne. Kontakt kundeservice, hvis fejladvarslen fortsætter.
BatCellUnball	25	Afbryd nettet, brug batteriet til at forsyne belastningen med strøm, tilslut netsidekontakten igen efter en halv time. Vent en halv time mere og kontrollér fejlstatus igen. Kontakt kundeservice, hvis fejladvarslen fortsætter.
chg over cur	28	Kontrollér, om batteriledningsporten er kortslytted. Kontrollér, om ladestrømmen er i overensstemmelse med forudindstillingen. Kontakt kundeservice, hvis fejladvarslen fortsætter.

Indhold	Koder	Løsninger
bus soft	32	Genstart inverteren og vent, indtil den fungerer normalt.
fail inv soft	33	Kontakt kundeservice, hvis fejladvarslen fortsætter.
fail bus	34	
short inv	35	
short fan	36	
fault	38	
BusRelayFault	39	
GridRlyFault	40	
BACKUP rly fault	41	
GFCI fault	42	
Load CT fault	44	
OffgridRlyFal	45	
Systemfejl		
PV iso low	37	Kontroller, om PE-ledningen er forbundet til inverteren samt forbundet til jorden. Kontakt kundeservice, hvis fejladvarslen fortsætter.
PV short	43	Genstart inverteren og vent, indtil den fungerer normalt. Afbryd solcelleindgangen, genstart inverteren og vent, indtil den fungerer normalt. Kontakt kundeservice, hvis fejladvarslen fortsætter.
bat reverse	46	Kontrollér, om inverterbatteriets positive og negative forbindelse er korrekt. Kontakt kundeservice, hvis fejladvarslen fortsætter.

Kontaktoplysninger

SOLPLANET Danmark

www.Solplanet.dk

Salg;/Service: +45 702 708 88

Service.DK@solplanet.eu